

SÉRIE 1756: 120 À 240 LB DE CAPACITÉ PAR TIROIR

Avec six bâtis de largeurs et hauteurs différentes, des tiroirs se déclinant en 4 hauteurs et 6 largeurs, des portes, des accessoires et des couleurs personnalisées, nos coffres à outils mobiles savent donner à chacun le rangement idéal avec en plus, un coup d'œil incomparable.

Standards de qualité

- ✓ Tiroirs d'une capacité de 120 à 240 lb chacun;
- ✓ Ouverture des tiroirs à 100%;
- ✓ Une serrure verrouille tous les tiroirs en un tour de clé;
- ✓ Peinture en poudre cuite ultrarésistante dans un vaste choix de couleurs standards ou « Customs »;
- ✓ Fabrication de qualité supérieure et robustesse garantie;
- ✓ Roues allemandes de première qualité;
- ✓ Dessus en caoutchouc robuste et rebords de 1/2" sur 3 côtés;
- ✓ Disponibles en 22 ou 28" de profondeur;
- ✓ Vaste choix d'accessoires.



Dessus de caoutchouc

Caoutchouc robuste sur le dessus comportant 3 rebords de 1/2" de haut.



Ouverture des tiroirs

Ouverture des tiroirs à 100%. Chaque tiroir à une capacité de 120 lb.



Accessoires additionnels

Un très grand choix d'accessoires viennent compléter les coffres à outils. Consulter la section des accessoires.

- ✓ Tous les accessoires présentés peuvent être rajoutés ultérieurement quand les besoins changent;
- ✓ AGF choisi des pièces de première qualité pour des années d'usage sans souci;
- ✓ Les roues peuvent également être facilement changées ultérieurement.



Roues de première qualité

Roues allemandes de première qualité pour des années d'usage sans souci.



Peinture en poudre cuite

Ultra résistance, d'une finition impeccable et sans COV.



Coulisses supplémentaires

Chaque paire de coulisses additionnelle augmente la capacité à 240 lb. par tiroir.



Compartimentation

Choix de séparateur et diviseurs pour personnaliser des tiroirs.



Revêtement antidérapant

Protège les tiroirs et garde les outils bien en place. Pouvoir insonorisant.



Mécanisme de blocage

Se débloque aisément avec le pouce et se referme sans activation.

Configuration d'un coffre à outils

Configuration: Les étapes à suivre

En résumé vous devez d'abord faire un bref inventaire de ce qui doit y être rangé et puis:

1. Déterminer si un montage simple suffit ou si un montage **double est requis (coffre ayant plus de 48" de largeur)**;
2. Déterminer ensuite les dimensions requises du bâti et choisir la combinaison de tiroirs en fonction des objets qui devront y être rangés et des dimensions du bâti choisi;
3. **Voir si une partition est requise (bâts de 30" et plus)**;
4. Finalement, choisir les options ainsi que la couleur.

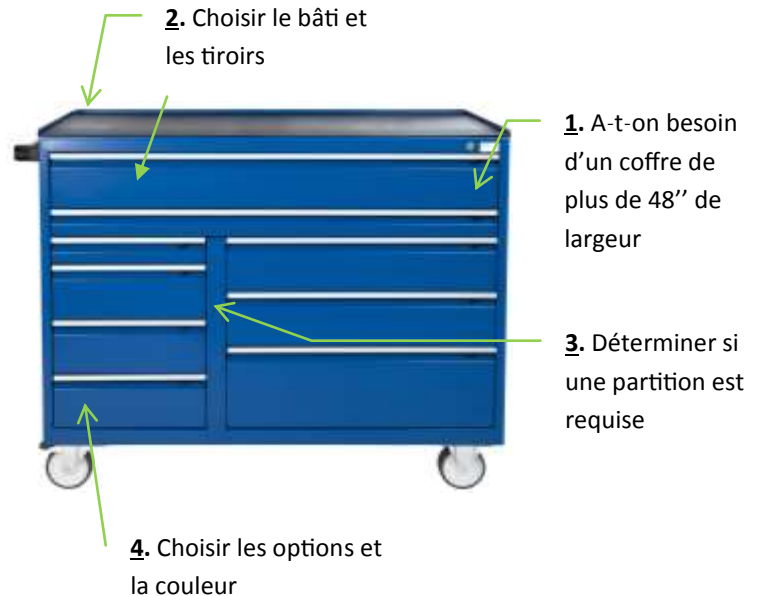

1 - Montage simple ou double

Configurer son coffre à outils

Avec des bâts de six différentes largeurs et hauteurs, des profondeurs de 22 et 28", des tiroirs de 4 différentes hauteurs et six différentes largeurs les possibilités sont infinies. Deux bâts de différentes largeurs côte à côte permettent d'élargir son coffre à plus de 48" (largeur maximale des bâts).

De plus, les partitions de bâti en quatre différentes hauteurs permettent un agencement de tiroirs de différentes largeurs dans un même coffre.



Coffre de 48" de largeur

Les bâts de coffre peuvent recevoir des tiroirs de différentes largeurs grâce aux partitions de bâti. Il s'agit ici d'un **montage simple**.



Coffre de 66" de largeur

Un bâti de 18" de largeur a été mis à côté d'un bâti de 48" afin d'obtenir encore plus d'espace de rangement. Il s'agit ici d'un **montage double**.

2 – Les bâtis & les tiroirs



Les bâtis et tiroirs sans les roues

Les bâtis et tiroirs présentés ici sont également conçus pour former des cabinets fixes sous lesquels des pattes ajustables ainsi que des plinthes décoratives sont ajoutées afin de donner des centres de travail ultra pratiques et esthétiques. **Un grand choix d'armoires de rangement viennent compléter l'ensemble.**

Les bâtis en profondeurs de 22 ou 28"

- ✓ Hauteurs extérieures de 28, 31, 34, 40, 46 et 52";
- ✓ Largeurs extérieures de 18, 24, 30, 36, 42 et 48";
- ✓ Profondeurs de 22 et 28";
- ✓ Rajouter à la hauteur extérieure du bâti, 6.5" si des roues de 5" y sont installées, de 7.5" avec des roues de 6" et 9.5" avec des roues de 8".

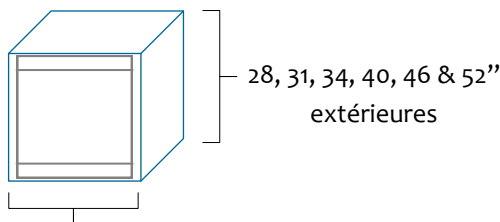

18, 24, 30, 36, 42 & 48" extérieures

Les tiroirs en profondeurs de 22 ou 28"

- ✓ Hauteurs extérieures de 3, 6, 9 et 12";
- ✓ Largeur extérieures de 18, 24, 30, 36, 42 et 48";
- ✓ Profondeurs de 22 et 28";
- ✓ Ouverture à 100%;
- ✓ Chaque paire de coulisse a une capacité de 120 lb. Le rajout d'une autre paire sur tiroirs de 6" et plus l'augmente à 240 lb.

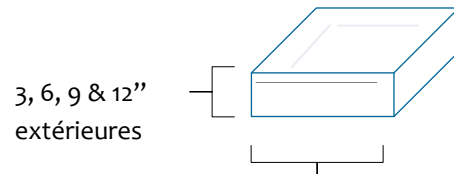

16, 22, 28, 34, 40 & 46" extérieures

Les partitions de bâtis

- ✓ Disponibles en hauteurs de 15, 18, 21 et 24" de hauteur;
- ✓ Largeur unique de 2";
- ✓ Permet la configuration de tiroirs de largeurs différentes côte à côte;
- ✓ S'installe au centre des bâtis de 36" de largeur, à gauche ou à droite des bâtis de 42" de largeur, à gauche, à droite ou au centre des bâtis de 48" de largeur. Non requises sur les bâtis de 18" à 30" de largeur;
- ✓ Forme une surface lisse avec le reste du coffre.

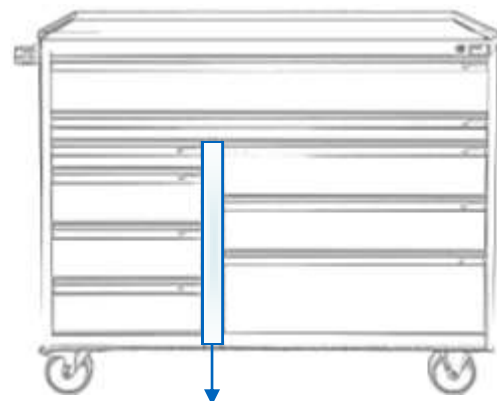

15, 18, 21 et 24" de hauteur

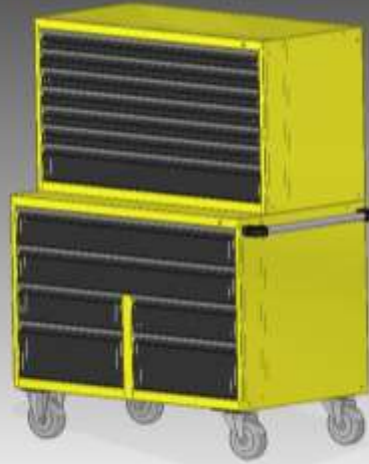

Modèles de bâtis profondeurs de 22 ou 28"

Numéros de modèle des bâtis de 22" de profond

Hauteurs Extérieures / Intérieures	Largeur de 18" Intérieure 16"	Largeur de 24" Intérieure 22"	Largeur de 30" Intérieure 28"	Largeur de 36" Intérieure 34"	Largeur de 42" Intérieure 40"	Largeur de 48" Intérieure 46"
28" ext. / 24" int.	1756-M1828	1756-M2428	1756-M3028	1756-M3628	1756-M4228	1756-M4828
31" ext. / 27" int.	1756-M1831	1756-M2431	1756-M3031	1756-M3631	1756-M4231	1756-M4831
34" ext. / 30" int.	1756-M1834	1756-M2434	1756-M3034	1756-M3634	1756-M4234	1756-M4834
40" ext. / 36" int.	1756-M1840	1756-M2440	1756-M3040	1756-M3640	1756-M4240	1756-M4840
46" ext. / 42" int.	1756-M1846	1756-M2446	1756-M3046	1756-M3646	1756-M4246	1756-M4846
52" ext. / 48" int.	1756-M1852	1756-M2452	1756-M3052	1756-M3652	1756-M4252	1756-M4852

POUR LES MODÈLES DE 28" DE PROFONDEUR, RAJOUTER -28 AU BOUT DU MODÈLE: EX.: 1756-M1436-28

Modèles de tiroirs profondeurs de 22 ou 28"

Numéros de modèle des tiroirs de 22" de profond

Hauteurs	Largeur de 16"	Largeur de 22"	Largeur de 28"	Largeur de 34"	Largeur de 40"	Largeur de 46"
3" de hauteur	1756-T0318	1756-T0324	1756-T0330	1756-T0336	1756-T0342	1756-T0348
6" de hauteur	1756-T0618	1756-T0624	1756-T0630	1756-T0636	1756-T0642	1756-T0648
9" de hauteur	1756-T0918	1756-T0924	1756-T0930	1756-T0936	1756-T0942	1756-T0948
12" de hauteur	1756-T1218	1756-T1224	1756-T1230	1756-T1236	1756-T1242	1756-T1248

POUR LES MODÈLES DE 28" DE PROFONDEUR, RAJOUTER -28 AU BOUT DU MODÈLE: EX.: 1756-MT0636-28

3- Les partitions de bâti

Configurer son coffre à outils mobile

Quelques exemples de configurations de coffres à outils mobiles.

- ✓ Pour « placer » les tiroirs à l'intérieur d'un bâti, il faut tenir compte de l'espace intérieure en largeur et en hauteur ce qui exclu le cadre du bâti ainsi que la largeur et la hauteur de la partition de bâti;
- ✓ La partition se place en relation avec la largeur du bâti à partir de 30" extérieure (voir les partitions de bâtis).



Partition à gauche



Partition au centre

Aussi possible de disposer à droite du bâti.

Pour les bâtis de 42 et 48" seulement.

Modèle	Numéro de modèle des partitions
1756-D15	Partition 15" haut pour boîtier 22" de profond
1756-D15-28	Partition 15" haut pour boîtier 28" de profond
1756-D18	Partition 18" haut pour boîtier 22" de profond
1756-D18-28	Partition 18" haut pour boîtier 28" de profond
1756-D21	Partition 21" haut pour boîtier 22" de profond
1756-D21-28	Partition 21" haut pour boîtier 28" de profond
1756-D24	Partition 24" haut pour boîtier 22" de profond
1756-D24-28	Partition 24" haut pour boîtier 28" de profond

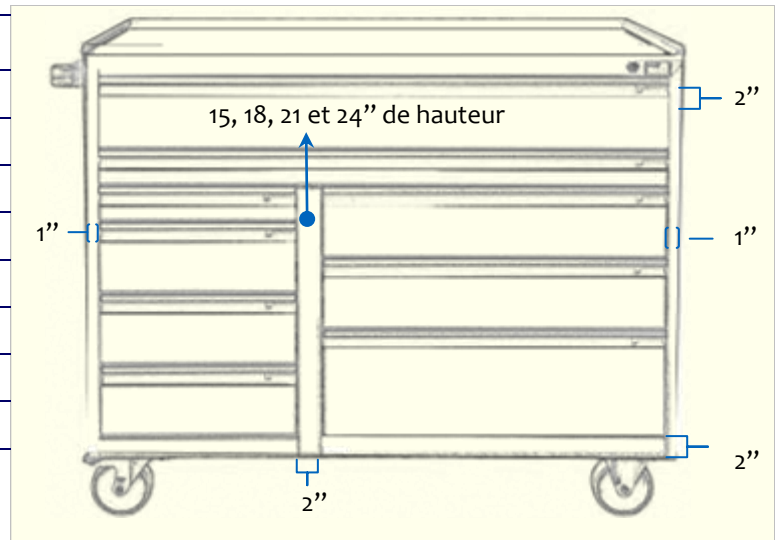

EXAMPLES:

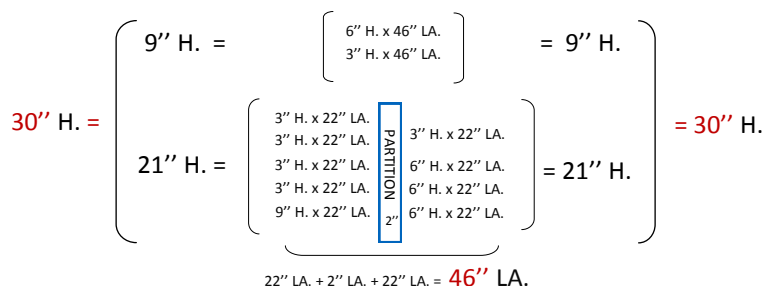
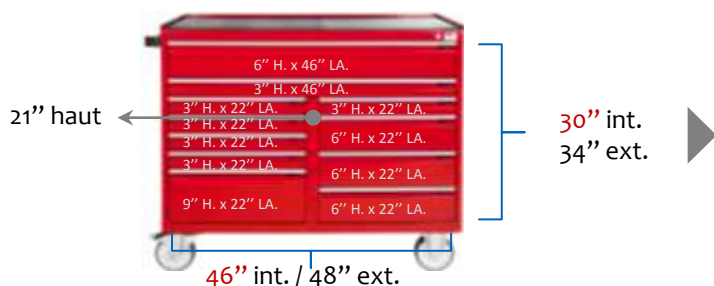
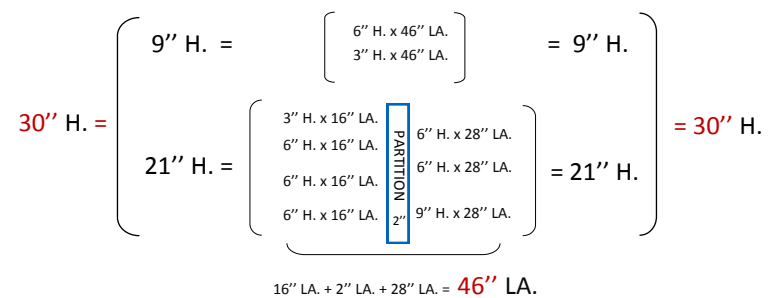
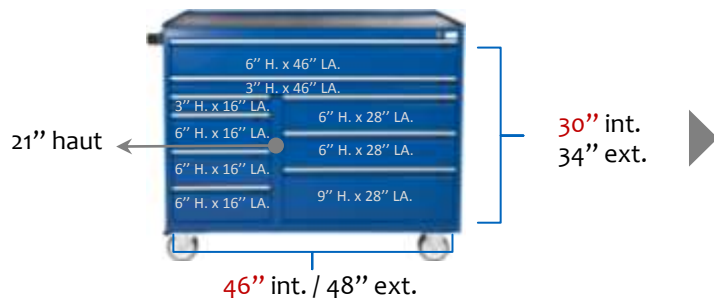

[4 – Options et accessoires]

Loquets restrictifs

Les loquets restrictifs d'ouverture des tiroirs permettent un déplacement de courte distance sans que les tiroirs ne s'ouvrent inopinément. Pour ouvrir, il faut simplement pousser le loquet en tirant sur le tiroir. Vendu à l'unité.

Modèle numéro:



Coulisse supplémentaire

Tous les tiroirs sont munis d'une paire de coulisses pour une capacité de 120 lb. Cependant, une deuxième paire de coulisses installée sur les tiroirs de 6" et plus, augmente la capacité du tiroir à 240 lb. Il est facile de les rajouter ultérieurement si les besoins changent, les tiroirs étant conçus pour les recevoir. Fourni par paire.

Modèle numéro: 1756-TRDO



Choix de roues

Les roues installées sur les coffres mobiles AGF sont de toute première qualité et fabriquées en Allemagne. Offertes en plusieurs capacités afin de rencontrer les besoins de chacun. Chaque ensemble comprend deux roues pivotantes avec frein intégral et deux roues fixes. Il est facile de remplacer les roues puisqu'elles sont rivetées et non soudées.



Modèle	Choix de roues pour coffres mobiles	Capacité totale
1756-R-5PO	Roues 5" en polyuréthane, 2 pivotantes avec frein et 2 fixes par ensemble	1800 lb
1756-R-6BES	Roues 6" Besthane™, 2 pivotantes avec frein et 2 fixes par ensemble	5000 lb
1756-R-6PO	Roues 6" en polyuréthane, 2 pivotantes avec frein et 2 fixes par ensemble	3500 lb
1756-R-6RE	Roues 6" en Résilex™, 2 pivotantes avec frein et 2 fixes par ensemble	2500 lb

Revêtement protecteur et antidérapant

Aide à maintenir les objets en place dans les tiroirs et à protéger ceux-ci des égratignures et des dépôts d'huiles. Facteur insonorisant léger. Offert par unité. Choix de 22 ou 28" de profondeur.

Modèle	Revêtement de tiroirs
1756-C18	18" large x 22" profond
1756-C24	24" large x 22" profond
1756-C30	30" large x 22" profond
1756-C36	36" large x 22" profond
1756-C42	42" large x 22" profond
1756-C48	48" large x 22" profond

Pour les tiroirs de 28" de profondeur, rajouter -28 au bout du numéro de modèle ci-dessus: **Ex.: 1756-C18-28**



Diviseurs et séparateurs d'intérieur de tiroirs

Les modèles commençant par 1756-DIVC représentent les séparateurs centraux du tiroirs. À l'unité; Les modèles commençant par 1756-PEDI représentent les petits diviseurs afin de compartimenter en petits espaces de rangement. À l'unité.

Modèle	3" & 6" haut / à l'unité
1756-PEDI043C	3" haut par 4" de largeur
1756-PEDI053C	3" haut par 5" de largeur
1756-PEDI063C	3" haut par 6" de largeur
1756-PEDI073C	3" haut par 7" de largeur
1756-PEDI083C	3" haut par 8" de largeur
1756-PEDI103C	3" haut par 10" de largeur
1756-PEDI046C	6" haut par 4" de largeur
1756-PEDI056C	6" haut par 5" de largeur
1756-PEDI066C	6" haut par 6" de largeur
1756-PEDI076C	6" haut par 7" de largeur
1756-PEDI086C	6" haut par 8" de largeur
1756-PEDI106C	6" haut par 10" de largeur



Séparateurs 22 et 28" profond (DIVC) à l'unité

1756-DIVC3-22	3" haut, pour tiroirs 22" de profond
1756-DIVC6-22	6" haut, pour tiroirs 22" de profond
1756-DIVC3-28	3" haut, pour tiroirs 28" de profond
1756-DIVC6-28	6" haut, pour tiroirs 28" de profond

Barrure de transport

Permet le transport par véhicule des cabinets à tiroirs sans que ceux-ci ne s'ouvrent sous l'effet des vibrations, arrêts soudains ou virages serrés;

Le kit comprend: Un récepteur de la languette de barre ainsi qu'un anneau à cadenas, tous les deux vissés au cabinet ainsi que la barre d'arrêt elle-même qui se glisse dans le récepteur au bas du cabinet et s'insère sur l'anneau à cadenas.

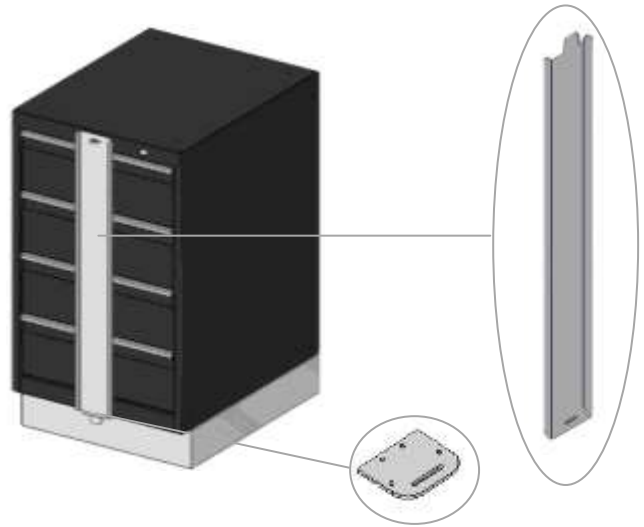

[Autres littérature et produits]



Les systèmes d'étagères à tiroirs HD

Des tiroirs de 440 ou 200 lb de capacité chacun s'insèrent dans les systèmes d'étagères.

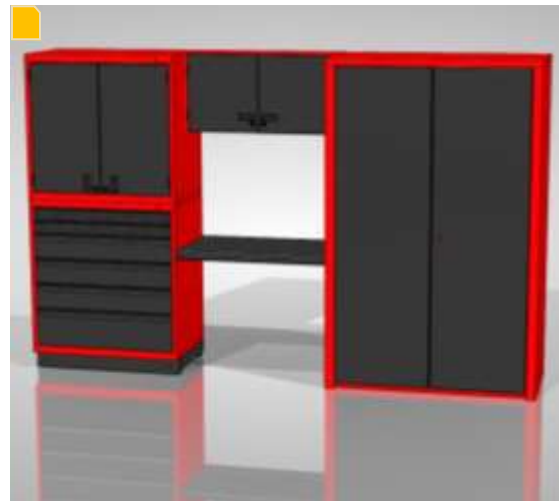

Les systèmes à tiroirs 200 à 440 lb / tiroir

Les systèmes à tiroirs de très haute capacité de la série 2756 forment des modules fixes et mobiles.